

NL

BEDIENINGSHANDLEIDING
LUCHTWASSER



Inhoudsopgave

Opmerkingen m.b.t. de bedieningshandleiding 2

Veiligheid 2

Informatie over het apparaat 4

Transport en opslag 5

Montage en installeren..... 5

Bediening 6

Nabestelbare accessoires 7

Defecten en storingen 8

Onderhoud 8

Technische bijlagen 11

Recycling 11

Opmerkingen m.b.t. de bedieningshandleiding

Symbolen

 **Waarschuwing voor elektrische spanning**
Dit symbool wijst op gevaren voor het leven en de gezondheid van personen door elektrische spanning.

 **Waarschuwing**
Dit signaalwoord wijst op een gevaar met een middelmatige risicograad, dat indien niet vermeden de dood of zwaar letsel tot gevolg kan hebben.

 **Voorzichtig**
Dit signaalwoord wijst op een gevaar met een lage risicograad, dat indien niet vermeden gering of matig letsel tot gevolg kan hebben.

Let op
Dit signaalwoord wijst op belangrijke informatie (bijv. materiële schade), maar niet op gevaren.

 **Info**
Aanwijzingen met dit symbool helpen u bij het snel en veilig uitvoeren van uw werkzaamheden.

 **Handleiding opvolgen**
Aanwijzingen met dit symbool wijzen u erop dat de bedieningshandleiding moet worden opgevolgd.

De actuele versie van de bedieningshandleiding en de EU-conformiteitsverklaring, kunt u downloaden via de volgende link:

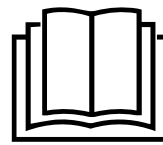

AW 20 S



<https://hub.trotec.com/?id=42938>

Veiligheid

Lees deze handleiding vóór het in gebruik nemen / gebruik van het apparaat zorgvuldig en bewaar de handleiding in de directe omgeving van de opstellocatie, resp. het apparaat!

 **Waarschuwing**
Lees alle veiligheidsinstructies en aanwijzingen.
Het niet opvolgen van de veiligheidsinstructies en aanwijzingen kan een elektrische schok, brand en / of ernstig letsel veroorzaken.

Bewaar alle veiligheidsinstructies en aanwijzingen voor later gebruik.

Het apparaat kan door kinderen vanaf 8 jaar en door personen met verminderde geestelijke, sensorische of mentale vaardigheden of een gebrek aan ervaring en / of kennis worden gebruikt, als ze onder toezicht staan of m.b.t. het veilig gebruik van het apparaat zijn geïnstrueerd en de hierdoor ontstane gevaren hebben begrepen.

Kinderen mogen niet met het apparaat spelen.
Reiniging en onderhoud door de gebruiker mogen niet door kinderen worden uitgevoerd zonder toezicht.

- Gebruik het apparaat niet in ruimten met explosiegevaar.
- Gebruik het apparaat niet in agressieve atmosferen.
- Plaats het apparaat rechtop en stabiel.
- Het apparaat uitsluitend vullen met vers drinkwater.
- Steek nooit voorwerpen of ledematen in het apparaat.
- Dek het apparaat tijdens gebruik niet af en transporteer het dan niet.
- Het apparaat is geen speelgoed. Houd kinderen en dieren op afstand. Gebruik het apparaat alleen onder toezicht.
- Zorg dat alle elektrische kabels buiten het apparaat zijn beschermd tegen beschadigingen (bijv. door dieren). Gebruik het apparaat nooit bij schade aan elektrische kabels of aan de netaansluiting!
- Steek de netstekker in een volgens de voorschriften gezekeerd stopcontact.

- Houd bij het kiezen van verleng snoeren rekening met het vermogen van het apparaat, de kabellengte en het gebruiksdoel. Rol de verlengkabel volledig uit. Voorkom elektrische overbelastingen.
- Voor aanvang van onderhouds-, verzorgings- of reparatiewerkzaamheden aan het apparaat de stekker uit het stopcontact trekken.
- Schakel het apparaat uit en verwijder het netsnoer uit het stopcontact als u het apparaat niet gebruikt.
- Gebruik het apparaat nooit als u schade aan de netstekker of het netsnoer constateert.
Wordt het netsnoer van dit apparaat beschadigd, moet deze door de fabrikant of de klantendienst hiervan of door een vergelijkbaar gekwalificeerde persoon worden vervangen, zodat gevaren worden voorkomen.
Defecte netsnoeren vormen een ernstig gevaar voor de gezondheid!
- Houd bij het opstellen van het apparaat rekening met de minimale afstanden t.o.v. wanden en objecten evenals met de opslag- en gebruiksomstandigheden, volgens hoofdstuk technische gegevens.
- Zorg dat de luchtinlaat en luchtuitlaat vrij zijn.
- Zorg dat de aanzuigzijde altijd vrij is van vuil en losse voorwerpen.
- Verwijder geen veiligheidssymbolen, stickers of etiketten van het apparaat. Houd alle veiligheidssymbolen, stickers en etiketten in een leesbare toestand.

Bedoeld gebruik

Gebruik het apparaat uitsluitend voor het bevochtigen en reinigen van de ruimtelucht in binnenruimten volgens de technische gegevens. Het apparaat is geschikt voor het bevochtigen van de ruimtelucht, voor het bereiken van een aangenaam ruimteklimaat.

Niet bedoeld gebruik

- Plaats het apparaat niet op een natte resp. overstroomde ondergrond.
- Leg geen voorwerpen, zoals kledingstukken op het apparaat.
- Gebruik het apparaat niet in de buitenlucht.
- Verspreid geen andere vloeistoffen dan vers drinkwater met het apparaat.
- Gebruik het apparaat niet voor het verwijderen van sterke vervuilingen uit de lucht.
- Eigenhandige constructieve wijzigingen, evenals aan- of ombouwwerkzaamheden aan het apparaat zijn verboden.

Persoonlijke kwalificaties

Personen die dit apparaat gebruiken moeten:

- zich bewust zijn van de gevaren die bij werkzaamheden met en aan elektrische apparaten in vochtige omgeving ontstaan.
- de bedieningshandleiding, vooral het hoofdstuk veiligheid hebben gelezen en begrepen.

Onderhoudswerkzaamheden waarvoor het openen van de behuizing noodzakelijk is, mogen uitsluitend door geautoriseerde elektrotechnische vakbedrijven of door Trotec worden uitgevoerd.

Restgevaren



Waarschuwing voor elektrische spanning

Werkzaamheden aan elektrische onderdelen mogen alleen door een geautoriseerd gespecialiseerd bedrijf worden uitgevoerd!



Waarschuwing voor elektrische spanning

Trek voor alle werkzaamheden aan het apparaat de netstekker uit het stopcontact!

De netstekker van het netsnoer uit het stopcontact trekken door de stekker vast te pakken.



Waarschuwing

Van dit apparaat kunnen gevaren uitgaan als het ondeskundig of niet volgens het bedoeld gebruik wordt gebruikt door niet geïnstrueerde personen! Zorg dat wordt voldaan aan de persoonlijke kwalificaties!



Waarschuwing

Het apparaat is geen speelgoed en hoort niet in kinderhanden.



Waarschuwing

Verstikkingsgevaar!

Laat het verpakkingsmateriaal niet achteloos rondslingeren. Voor kinderen kan dit gevaarlijk speelgoed zijn.



Voorzichtig

Als het apparaat wordt omgestoten, loopt er water uit het ondergedeelte.

Koppel het apparaat los van het stroomnet om beschadiging van het apparaat door drooglopen te voorkomen.

Gedrag bij noodgevallen

1. Schakel het apparaat uit.
2. Bij noodgevallen het apparaat scheiden van de netvoeding: De netstekker van het aansluitkabel uit het stopcontact verwijderen door de stekker vast te pakken.
3. Sluit een defect apparaat niet opnieuw aan op de netaansluiting.

Informatie over het apparaat

Beschrijving van het apparaat

Het apparaat is een 3-in-1 combi-apparaat voor luchtreiniging, luchtbevochtiging en geurbestrijding.

Het apparaat vermindert zowel geuren als elektrostatische oplading, zonder hierbij kalkafzettingen of natte plekken te veroorzaken.

Het is uitgerust met een vervangbaar voorfilter voor grove verontreinigingen, zoals dierenharen, pluizen en huisstof. Daarnaast is een HEPA-filter inschakelbaar, dat bacteriegroei en schimmels vermindert.

Met een bevochtigingscapaciteit van maximaal 750 ml per uur en een luchtdebiet van maximaal 228 m² per uur, is het apparaat geschikt voor ruimten tot maximaal 55 m², resp. 138 m³.

Het waterreservoir heeft een inhoud van ca. 9 liter en is uitgerust met een waterpeilindicatie. Is het waterreservoir leeg, klinkt een waarschuwingssignaal en schakelt het apparaat automatisch uit.

Bij sensorgestuurd automatisch bedrijf meet een intelligente sensor de luchtkwaliteit en -vochtigheid. Lichtsignaal met drie niveaus toont hierbij de luchtkwaliteit in de ruimte. Ook de relatieve luchtvochtigheid wordt weergegeven door het apparaat.

In totaal kunnen negen verschillende bedrijfsmodi worden geselecteerd bij het apparaat. Daarnaast kan een plasmagenerator worden ingeschakeld.

Naast bedrijf in de automatische modus, kunt u ook handmatig een van de ventilatorsnelheden selecteren.

Het apparaat draait hierbij geluidsarm met een geluidsstrekte van < 55 dB.

Bovendien heeft het apparaat een nachtmodus, die fluisterstil bedrijf tijdens het slapen mogelijk maakt.

Overzicht van het apparaat

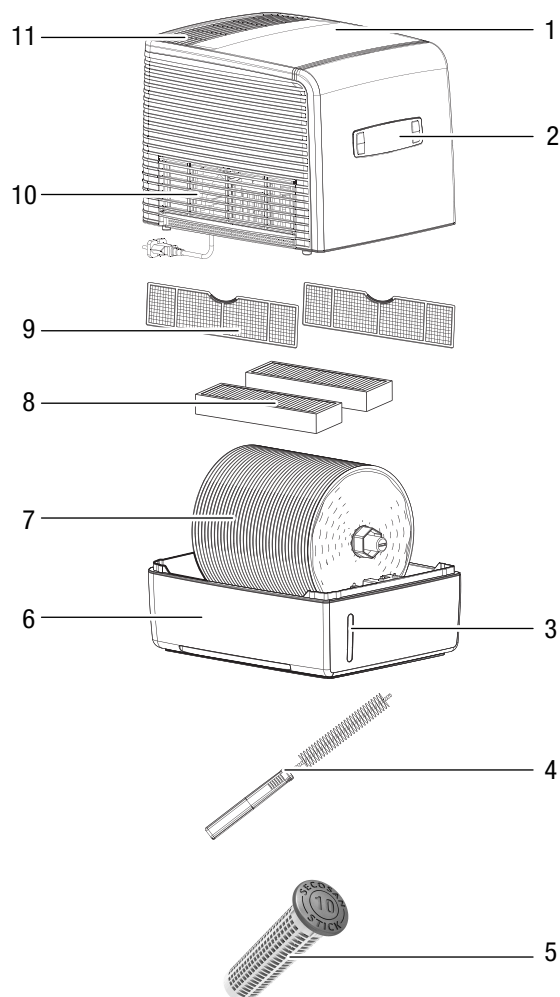

Nr.	Aanduiding
1	Bovengedeelte
2	Bedieningspaneel
3	Waterpeilindicatie
4	Reinigingsborstel
5	SecoSan® Stick 10 (optioneel accessoire)
6	Ondergedeelte
7	Disk
8	HEPA-filter
9	Voorfilter
10	Luchtinlaat met klep voor voorfilter
11	Luchtuitlaat

Transport en opslag

Let op

Het apparaat kan beschadigd raken als het niet correct wordt opgeslagen of getransporteerd.

De informatie m.b.t. het transport en de opslag van het apparaat opvolgen.

Transport

Vóór elk transport de volgende instructies opvolgen:

- Schakel het apparaat uit.
- De stekker van het netsnoer uit het stopcontact trekken door de stekker vast te pakken.
- Controleer of het boven- en ondergedeelte van het apparaat met elkaar zijn verbonden.
- Til het apparaat bij het ondergedeelte op.

Na elk transport de volgende instructies opvolgen:

- Plaats het apparaat na het transport rechtop.

Opslag

Vóór elke opslag de volgende aanwijzingen opvolgen:

- Het waterreservoir legen en reinigen voor de opslag (zie het hoofdstuk onderhoud).
- De stekker van het netsnoer uit het stopcontact trekken door de stekker vast te pakken.

Houd bij het niet gebruiken van het apparaat rekening met de volgende opslagcondities:

- droog en tegen vocht en hitte beschermd
- rechtopstaand op een positie die beschermd is tegen stof en direct zonlicht
- evt. met een hoes tegen indringen van stof beschermen

Montage en installeren

Leveromvang

- 1 x apparaat
- 1 x reinigingsborstel Easy Kit
- 1 x handleiding

Apparaat uitpakken

1. Open de doos en het apparaat hieruit halen.
2. Verwijder de verpakking volledig van het apparaat.
3. Het netsnoer volledig afwikkelen. Controleer of het netsnoer niet is beschadigd en beschadig het niet bij het afwikkelen.

In gebruik nemen

- Controleer de toestand van het netsnoer voordat het apparaat weer in gebruik wordt genomen. Bij twijfel aan de probleemloze toestand hiervan, contact opnemen met de klantendienst.
- Plaats het apparaat rechtop en stabiel.
- Voorkom struikelgevaar bij het leggen van het netsnoer, resp. andere elektrische snoeren, vooral bij het opstellen van het apparaat middenin een ruimte. Gebruik snoerbruggen.
- Zorg dat verlengsnoeren volledig zijn uit-/afgerold.

Waterreservoir vullen

1. Het bovengedeelte van het apparaat tillen en aan de kant zetten.
2. Verwijder het verpakkingsmateriaal van de disk.
3. Til de disk uit het waterreservoir.
4. Verwijder het overige verpakkingsmateriaal.
5. Plaats de disk weer in het apparaat.
6. Het waterreservoir vullen met vers drinkwater.
⇒ Het vulpeil mag niet boven de waterpeilijn in het waterreservoir komen.
7. Leg de SecoSan® Stick (optioneel accessoire) onderin het waterreservoir.
8. Controleer of de afstand van de SecoSan® Stick t.o.v. de disk groot genoeg is. De disk moet ongehinderd kunnen bewegen.
9. Plaats het bovengedeelte op het waterreservoir.
⇒ Het display op het bovengedeelte en het logo op het ondergedeelte moeten in dezelfde richting wijzen.
10. Controleer of het boven- en ondergedeelte correct met elkaar zijn verbonden, omdat het apparaat anders niet kan worden ingeschakeld.
11. Steek de netstekker in een voldoende afgezekerd stopcontact.

Bediening

Bedieningselementen

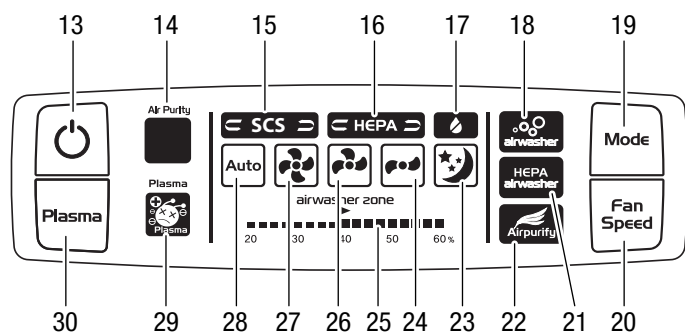

Nr.	Aanduiding	Beschrijving
13	Toets <i>Power</i>	Apparaat in-, resp. uitschakelen
14	Indicatie <i>Luchtzuiverheid</i>	Toont de luchtzuiverheid: Blauw licht: hoge luchtzuiverheid Geel licht: middelmatige luchtzuiverheid Rood licht: lage luchtzuiverheid
15	Indicatie <i>SecoSan® Stick</i>	Brandt als de SecoSan® Stick moet worden vervangen
16	Indicatie <i>HEPA-filter</i>	Brandt, als het HEPA-filter moet worden vervangen.
17	Indicatie <i>Waterreservoir</i>	Brandt als water moet worden bijgevuld
18	Indicatie <i>Bedrijfsmodus luchtbevochtiging</i>	Brandt, als bedrijfsmodus luchtbevochtiging is geactiveerd
19	Keuzetoets <i>Bedrijfsmodus</i>	Bedrijfsmodus instellen
20	Keuzetoets <i>Ventilatorsnelheid</i>	Ventilatorsnelheid instellen
21	Indicatie <i>Bedrijfsmodus luchtbevochtiging met HEPA-filter</i>	Brandt, als bedrijfsmodus luchtbevochtiging met HEPA-filter is geactiveerd
22	Indicatie <i>Bedrijfsmodus luchtreiniging</i>	Brandt, als bedrijfsmodus luchtreiniging is geactiveerd
23	Indicatie <i>Nachtmodus</i>	Brandt bij geactiveerde nachtmodus
24	Toets/indicatie <i>Ventilator min</i>	De ventilator draait met de laagste snelheid



Nr.	Aanduiding	Beschrijving
25	Weergave <i>Luchtvochtigheid</i>	Toont de actuele ruimteluchtvochtigheid tot 60 %, ook als het apparaat uitschakelt bij 50 %. Airwasher zone = comfort-zone tussen 40 % en 60 %.
26	Toets/indicatie <i>Ventilator med</i>	De ventilator draait met de middelmatige snelheid
27	Toets/indicatie <i>Ventilator max</i>	De ventilator draait met de hoogste snelheid
28	Indicatie <i>Automatisch/continu bedrijf</i>	Brandt, als het apparaat draait in automatisch/continubedrijf
29	Indicatie <i>Plasmagenerator</i>	Brandt bij geactiveerde plasmagenerator
30	Toets <i>Plasmagenerator</i>	De plasmagenerator in- of uitschakelen

Apparaat inschakelen

Nadat het apparaat, zoals in hoofdstuk inbedrijfstelling is beschreven, klaar voor gebruik is opgesteld, kan het worden ingeschakeld.





1. Druk op de toets *Power* (13).
⇒ Het apparaat wordt ingeschakeld.

Bedrijfsmodus instellen

Bedrijfsmodus	Beschrijving	Display
Luchtbevochtiging	De ruimtelucht wordt doorlopend bevochtigd.	
Luchtbevochtiging met HEPA-filter	De ruimtelucht wordt doorlopend bevochtigd. Daarnaast wordt de lucht door het HEPA-filter gereinigd.	
Luchtreiniging	De ruimtelucht wordt gereinigd.	

Ventilatorsnelheid instellen

De volgende tabel geeft een overzicht van de ventilatorsnelheden:

Bedrijfsmodus	Beschrijving	Display
Auto	Regeling van de ventilatorsnelheid in relatie tot de ruimteluchtvochtigheid. Bij het bereiken van 50% luchtvochtigheid stopt het apparaat. Het werkt verder, zodra de gemeten luchtvochtigheid onder 50% daalt.	
Nacht-modus	Het apparaat werkt in de nachtmodus. De LED-verlichting van het bedieningspaneel wordt gedimd. De ventilator draait op het laagste snelheidsniveau. Bij het bereiken van 50% luchtvochtigheid stopt het apparaat. Het werkt verder, zodra de gemeten luchtvochtigheid onder 50% daalt.	
Ventilator max	De ventilator draait op het maximale snelheidsniveau, onafhankelijk van de ruimteluchtvochtigheid.	
Ventilator med	De ventilator draait op het middelmatige snelheidsniveau, onafhankelijk van de ruimteluchtvochtigheid.	
Ventilator min	De ventilator draait op het laagste snelheidsniveau, onafhankelijk van de ruimteluchtvochtigheid.	

1. Druk op de toets *Ventilatorsnelheid* (20), tot de gewenste ventilatorsnelheid is ingesteld.

⇒ De bijbehorende indicatie brandt.

De plasmagenerator in- of uitschakelen

De plasmagenerator kan indien nodig worden in- of uitgeschakeld.

1. Druk op de toets *Plasmagenerator* (30) voor het in- of uitschakelen van de plasmagenerator.
 - ⇒ Is de plasmagenerator ingeschakeld, brandt de indicatie *Plasmagenerator* (29).
 - ⇒ Wordt de plasmagenerator uitgeschakeld, gaat de indicatie *Plasmagenerator* (29) uit.

Water bijvullen

Water bijvullen, als de indicatie *Waterreservoir* (17) brandt.

Opmerking:

Na ca. één week bedrijf, moet het waterreservoir worden gereinigd, voordat vers drinkwater wordt bijgevuld. Meer informatie over de reiniging van het waterreservoir vindt u in het hoofdstuk onderhoud.

1. Druk op de toets *Power* (13).
 - ⇒ Het apparaat schakelt uit.
2. Trek de netstekker uit het stopcontact.
3. Verwijder het bovengedeelte van het waterreservoir.
4. Het waterreservoir vullen met vers drinkwater.
 - ⇒ Het vulpeil moet onder de vulpeilijn in het waterreservoir liggen.
5. Controleer of de SecoSan® Stick (optioneel) op de juiste locatie in het waterreservoir ligt.
6. Plaats het bovengedeelte op het waterreservoir.
 - ⇒ Het display op het bovengedeelte en het logo op het ondergedeelte moeten in dezelfde richting wijzen.
7. Controleer of het boven- en ondergedeelte correct met elkaar zijn verbonden, omdat het apparaat anders niet kan worden ingeschakeld.
8. Steek de netstekker in een voldoende afgezekerd stopcontact.
9. Druk op de toets *Power* (13).
 - ⇒ Het apparaat wordt weer ingeschakeld.

Buiten gebruik stellen

- De stekker van het netsnoer uit het stopcontact trekken door de stekker vast te pakken.
- Leeg en reinig het waterreservoir.
- Verwijder evt. de SecoSan® Stick.
- Reinig het bovenste ventilatierooster volgens het hoofdstuk onderhoud.
- Het apparaat opslaan volgens het hoofdstuk opslag.

Nabestelbare accessoires

Aanduiding	Artikelnummer
SecoSan® Stick 10	6.100.004.110

Defecten en storingen

Het apparaat is tijdens de productie meerdere keren op een goede werking getest. Mochten er desondanks storingen ontstaan, controleer het apparaat dan op basis van de volgende lijst.

Het apparaat start niet:

- Controleer de netaansluiting.
- Controleer het netsnoer en de netstekker op beschadigingen.
- Controleer de afzekering van de gebouwinstallatie.
- Controleer of het boven- en ondergedeelte correct zijn verbonden.
- Wacht 10 minuten, voordat u het apparaat opnieuw start. Mocht het apparaat niet opstarten, laat dan een elektrische controle uitvoeren door gespecialiseerd bedrijf of door Trotec.

Waterlekkage:

- Controleer of het apparaat rechtop en stabiel staat.
- Controleer het apparaat op lekkages.

Let op

Wacht na alle onderhouds- en reparatiewerkzaamheden minimaal 3 minuten. Schakel het apparaat daarna weer in.

Werkt uw apparaat na deze controles nog niet probleemloos?

Neem contact op met de klantendienst. Evt. het apparaat voor reparatie naar een geautoriseerd elektrotechnisch vakbedrijf of naar Trotec brengen.

Onderhoud

Werkzaamheden voor aanvang van het onderhoud



Waarschuwing voor elektrische spanning

Raak de netstekker niet aan met vochtige of natte handen.

- Schakel het apparaat uit.
- De stekker van het netsnoer uit het stopcontact trekken door de stekker vast te pakken.

Behuizing reinigen

Reinig de behuizing met een vochtige, zachte en pluisvrije doek. Zorg dat geen vocht in de behuizing komt. Zorg dat elektrische onderdelen niet in contact komen met vocht. Gebruik geen agressieve reinigingsmiddelen, bijv. reinigingssprays, oplosmiddelen, alcoholhoudende reinigingsmiddelen of schuurmiddelen voor het bevochtigen van de doek.

Waterreservoir reinigen en SecoSan® Stick (optioneel) vervangen

Reinig het waterreservoir minimaal een keer per week en altijd voor het weer in gebruik nemen of buiten gebruik stellen.

- ✓ Het apparaat is uitgeschakeld en van het stroomnet gescheiden.
 - ✓ Het bovengedeelte is al verwijderd van het apparaat.
 1. Haal de disk uit het waterreservoir.
 2. Verwijder de SecoSan® Stick evt. uit het waterreservoir.
 3. Giet het restwater in een afvoer.
 4. Reinig het inwendige van het waterreservoir met een mild reinigingsmiddel.
 5. Het waterreservoir grondig uitspoelen met schoon water.
 6. Het inwendige van de tank met een pluisvrije doek drogen.
 7. Wilt u de SecoSan® Stick verder gebruiken, spoel deze dan grondig af met schoon water.
 - ⇒ De SecoSan® Stick moet elke 6 maanden worden vervangen. De LED-indicatie voor de SecoSan® Stick gaat branden, als het vervangen noodzakelijk is. De SecoSan® Stick na het vervangen volgens de voorschriften recyclen.
 8. Leg de (nieuwe) SecoSan® Stick in een hoek van het waterreservoir. Zorg daarbij dat de roterende disk niet wordt geblokkeerd.
 9. Plaats de disk weer. Controleer of de disk onbelemmerd kan bewegen. Eventueel de SecoSan® Stick verleggen, zodat de disk ongehinderd kan draaien.
 10. Het waterreservoir vullen met vers drinkwater.
 11. Plaats het bovengedeelte weer op het apparaat.
- Heeft u de SecoSan® Stick vervangen, moet de indicatie *SecoSan® Stick* (15) na het weer inschakelen van het apparaat worden gereset.
1. Druk ca. 3 seconden tegelijk op de toets *Power* (13) en de toets *Plasmagenerator* (30).
 - ⇒ De Indicatie *SecoSan® Stick* (15) gaat uit.

Disk reinigen

- ✓ Het apparaat is uitgeschakeld en van het stroomnet gescheiden.
 - ✓ Het bovengedeelte is al verwijderd van het apparaat.
1. Bij geringe vervuilingen de Easy Kit tussen twee van de schijven plaatsen en deze heen en weer bewegen.

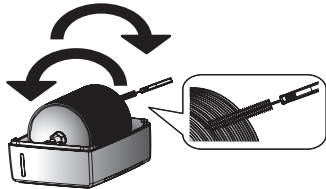

2. Bij sterke vervuilingen kan de disk worden gedemonteerd in losse onderdelen en grondig worden gereinigd:

Disk demonteren

1. Haal de disk uit het waterreservoir.
2. Open de schroefverbindingen aan de zijkant met de Easy Kit of een munt, door de kap linksom te draaien.

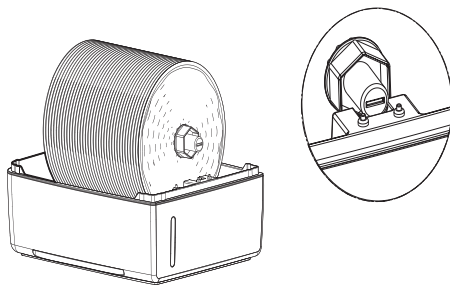

3. Verwijder de kap.
4. Daarna kunnen de schijven individueel van de as worden verwijderd en gereinigd.
5. Plaats de schijven na het reinigen weer op de as.
6. Plaats de kap weer op de as en schroef de kap rechtsom vast.
7. Plaats de disk weer in het apparaat. Controleer of de disk onbelemmerd kan bewegen. Eventueel de SecoSan® Stick verleggen, zodat de disk ongehinderd kan draaien.
8. Plaats het bovengedeelte weer op het apparaat.

Voorfilters reinigen

Reinig de voorfilters regelmatig, echter uiterlijk bij zichtbare, sterke vervuilingen.

Ga als volgt te werk bij het reinigen van de voorfilters:

- ✓ Het apparaat is uitgeschakeld en van het stroomnet gescheiden.

1. Druk bij het ventilatierooster op de luchtinlaat voorzichtig tegen beide zijden van het apparaat.

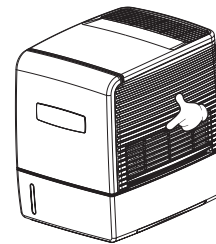

⇒ De ventilatieroosters openen zich.

2. De ventilatieroosters uitklappen tot de vergrendeling bij 45°.

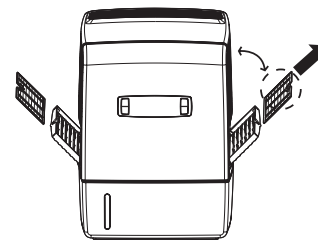

3. Beide voorfilters verwijderen.
4. Reinig de voorfilters onder vers water met een zachte doek.

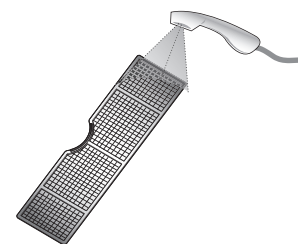

5. Verwijder de beide ventilatieroosters, door deze voorzichtig naar beneden te drukken.

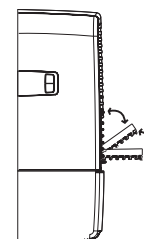

6. Reinig het ventilatierooster onder vers water met een zachte doek.

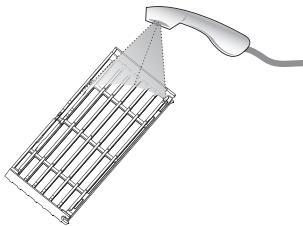

7. Droog de voorfilters en de ventilatieroosters, voor het weer plaatsen in het apparaat.
 8. Plaats de ventilatieroosters weer in de geleiding en klap de ventilatieroosters omhoog tot ze vergrendelen bij 45°.
 9. Plaats de voorfilters weer in de geleiderail in het ventilatierooster.
 10. De ventilatieroosters weer dichtklappen, tot ze vergrendelen.

HEPA-filters vervangen

De HEPA-filters moeten bij sterke vervuiling worden vervangen.

De indicatie HEPA-filter (16) brandt, als de HEPA-filters moet worden vervangen.

De periode tussen het vervangen van de HEPA-filters is bij de standaard luchtwassermodus ca. 2 jaar en bij de reinigingsmodus ca. 1 jaar.

Ga als volgt te werk bij het vervangen van de HEPA-filters:

- ✓ Het apparaat is uitgeschakeld en van het stroomnet gescheiden.
1. Het bovengedeelte van het waterreservoir optillen en op de vloer plaatsen.

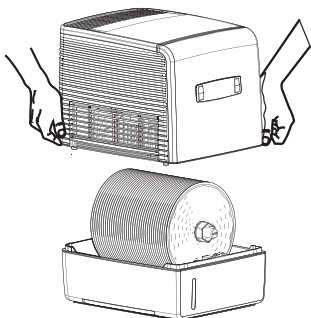

2. Draai het bovengedeelte om en plaats het op de kopzijde.
3. Trek de HEPA-filters aan de lus voorzichtig uit de geleidingsrail.
4. De gebruikte HEPA-filters recycleren volgens de nationale wetgeving.

5. Plaats de nieuwe HEPA-filters in het apparaat.

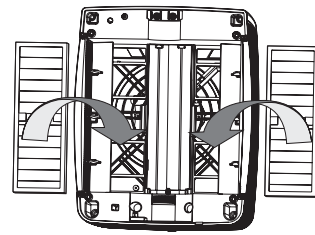

- ⇒ De lussen moeten weer naar boven wijzen.
 - ⇒ De HEPA-filters moeten stevig vastzitten in de geleiderails.
6. Plaats het bovengedeelte weer op het apparaat.
 7. Druk na het herinschakelen tegelijk gedurende 3 s tegelijk op de beide toetsen bedrijfsmodus (19) en ventilatorsnelheid (20).
- ⇒ De indicatie HEPA-filter (16) brandt niet meer.

Stofsensoren reinigen

Reinig de stofsensoren ongeveer elke 6 maanden.

In zeer stoffige omgevingen moet de stofsensoren elke 3 maanden worden gereinigd.

Gebruik uitsluitend voor het reinigen in de handel gebruikelijke wattenstaafjes. De wattenstaafjes kunnen voor het reinigen licht met water worden bevochtigd. Altijd met een droog wattenstaafje drogen na het gebruik van bevochtigde wattenstaafjes.

- ✓ Het apparaat is uitgeschakeld en van het stroomnet gescheiden.

1. Verwijder de afdekking van de stofsensoren aan de achterkant van het apparaat.

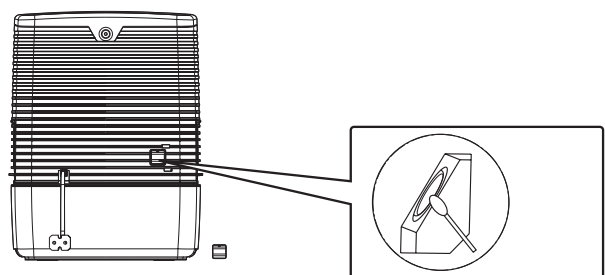

2. Veeg voorzichtig met een wattenstaafje over de stofsensoren.
3. Plaats de afdekking weer op de stofsensoren.

Activiteiten na het onderhoud

Wilt u het apparaat verder gebruiken:

- Het apparaat weer aansluiten door de netstekker in het stopcontact te steken.

Gebruikt u het apparaat langere tijd niet:

- Het apparaat opslaan volgens het hoofdstuk opslag.

Technische bijlagen

Technische gegevens

Parameter	Waarde
Geschikt voor ruimten tot	55 m ² / 138 m ³
Bevochtigingscapaciteit max.	750 ml/h
Weergave van relatieve luchtvochtigheid	20 % tot 60 %
Luchthoeveelheid max.	228 m ³ /h
Netaansluiting	230 V / 50 Hz
Opgenomen vermogen, max.	24 W
Geluidsniveau op 1 m afstand (stand max.)	47 dB(A)
Waterreservoir	9 l
Afmetingen (lengte x breedte x hoogte)	410 x 325 x 420 mm
Gewicht	10 kg
Waterfilter	SecoSan® Stick 10

Recycling



Het symbool met een doorgestreepte vuilnisbak op een elektrisch of elektronisch apparaat geeft aan, dat het aan het eind van de levensduur niet mag worden weggegooid met het huishoudelijk afval. Voor kosteloze retournering zijn er inzamelpunten voor oude elektrische en elektronische apparaten bij u in de buurt. De adressen kunt u opvragen bij uw gemeente. U kunt zich via onze website <https://de.trotec.com/shop/> informeren over meer door ons aangeboden retourmogelijkheden.

Door het gescheiden inzamelen van oude elektrische en elektronische apparaten worden recycling, materiaalhergebruik, resp. andere vormen van hergebruik van oude apparaten mogelijke gemaakt. Ook worden zo negatieve gevolgen bij de recyclen van de mogelijk in de apparaten opgenomen gevaarlijke stoffen voor het milieu en voor de menselijke gezondheid voorkomen.

Trotec GmbH

Grebener Str. 7
D-52525 Heinsberg

☎ +49 2452 962-400

☎ +49 2452 962-200

✉ info@trotec.com

www.trotec.com